



Replacing the Dell™ S520 Projector Lamp

Ersetzen der Dell™ S520 Projektorlampe

Remplacer la Lampe du Projecteur Dell™ S520

Cambio de la lámpara del proyector Dell™ S520

Sostituzione della lampada del proiettore Dell™ S520

Substituir a lâmpada do projetor S520 Dell™

Dell™ S520 プロジェクターランプの交換

Dell™ S520 投影仪的灯泡更换

Замена проекционной лампы Dell™ S520

Dell™ S520 Projektör Lambasını Değiştirme

About Cautions and Warnings



CAUTION: A CAUTION indicates potential damage to hardware or loss of data if instructions are not followed.



WARNING: A WARNING indicates a potential for property damage, personal injury, or death.

Information in this document is subject to change without notice.

© 2013 Dell Inc. All rights reserved. Printed in China. Printed on recycled paper.

Reproduction of these materials in any manner whatsoever without the written permission of Dell Inc. is strictly forbidden.

Trademarks used in this text: Dell and the DELL logo are trademarks of Dell Inc.; DLP and DLP® logo are trademarks of TEXAS INSTRUMENTS INCORPORATED.

Other trademarks and trade names may be used in this document to refer to either the entities claiming the marks and names or their products. Dell Inc. disclaims any proprietary interest in trademarks and trade names other than its own.

Model S520

September 2013 Rev. A00

Replacing the Dell™ S520 Projector Lamp

The following message appears on the screen when your projector lamp is approaching its end of life and needs to be changed:

Lamp is approaching the end of its useful life in the operation.
Replacement suggested! www.dell.com/lamps



CAUTION: Before you begin any of the procedures in this section, follow the Safety Instructions in the user's manual.

To replace the lamp:

1 Turn off the projector and disconnect the power cable.





WARNING: The lamp becomes very hot when in use. Do not attempt to replace the lamp until the projector has been allowed to cool down for at least 30 minutes.

2 Let the projector cool for at least 30 minutes.

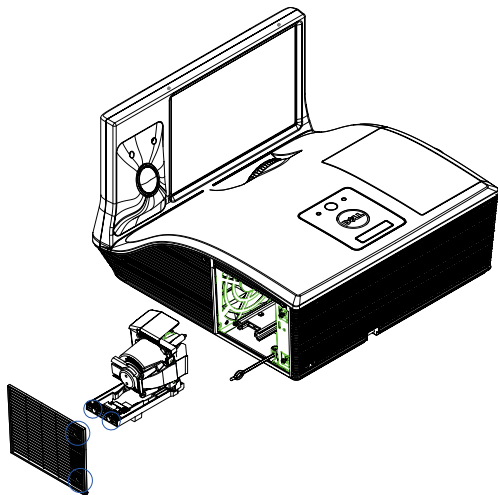
3 Loosen the screws that secure the lamp cover, and remove the cover.



 **CAUTION:** Do not touch the projector lamp or the lamp glass at any time. Projector lamps are very fragile and may shatter if touched.

 **CAUTION:** If the lamp shatters, remove all the broken pieces from the projector and dispose or recycle according to state, local, or federal law. For more information see www.dell.com/hg.

4 Loosen the two screws that secure the lamp.

5 Pull the lamp up by its metal handle.



6 Replace with the new lamp.

 **NOTE:** Dell™ may require lamps replaced under warranty to be returned. Otherwise, dispose or recycle the lamp.

7 Tighten the two screws that secure the lamp.

8 Replace the lamp cover and tighten the screws.

9 Reset the lamp usage time. (See Changing the Lamp in the User's Guide.)

 **CAUTION:** Lamp Disposal (for the US only)
 - LAMP(S) INSIDE THIS PRODUCT CONTAIN MERCURY AND MUST BE RECYCLED OR DISPOSED OF ACCORDING TO LOCAL, STATE OR FEDERAL LAWS. FOR MORE INFORMATION, GO TO WWW.DELL.COM/HG OR CONTACT THE ELECTRONIC INDUSTRIES ALLIANCE AT WWW.EIAE.ORG. FOR LAMP-SPECIFIC DISPOSAL INFORMATION, CHECK WWW.LAMPRECYCLE.ORG.

Vorsicht und Warnung



VORSICHT: Eine VORSICHT-Mitteilung zeigt potentielle Hardware-Schäden oder möglichen Datenverlust an, falls die Anweisungen nicht korrekt befolgt werden.



WARNUNG: Eine WARNUNG weist auf Gefahrenquellen hin, die Sachschäden, Verletzungen oder sogar den Tod von Personen zur Folge haben können.

Die Information in diesem Dokument kann ohne Vorankündigung geändert werden.

© 2013 Dell Inc. Alle Rechte vorbehalten. Gedruckt in China. Auf Recyclingpapier gedruckt.

Reproduktionen dieser Materialien sind ohne vorherige schriftliche Genehmigung von Dell Inc. strengstens untersagt.

Marken in diesem Text: Dell, das DELL -Logo sind Marken von Dell Inc.; DLP und das DLP® logo sind Marken von TEXAS INSTRUMENTS INCORPORATED.

Alle anderen in dieser Dokumentation genannten Marken und Handelsbezeichnungen sind Eigentum der entsprechenden Hersteller und Firmen. Dell Inc. verzichtet auf alle Besitzrechte an Marken und Handelsbezeichnungen, die nicht ihr Eigentum sind.

Modell S520

September 2013 Rev. A00

Ersetzen der Dell™ S520 Projektorlampe

Die folgende Meldung erscheint auf dem Bildschirm, wenn die Lebensdauer Ihrer Projektorlampe zu Ende geht, und ein Lampenwechsel nötig wird:

Das Gebrauchsende der Lampe ist im Betrieb bald erreicht. Ein Lampenwechsel wird empfohlen! www.dell.com/lamps

 **VORSICHT:** Bevor Sie mit den in diesem Kapitel gezeigten Vorgängen beginnen, beachten Sie die auf Sicherheitshinweise.

Wenn Sie die Lampe wechseln:

1 Schalten Sie den Projektor ab und ziehen Sie den Netzstecker.

 **WARNUNG:** Die Lampe wird während des Gebrauchs sehr heiß. Wechseln Sie die Lampe erst, nachdem sich der Projektor mindestens 30 Minuten lang abgekühlt hat.

2 Lassen Sie den Projektor mindestens 30 Minuten lang abkühlen.

3 Lösen Sie die Schrauben, mit denen die Lampenabdeckung befestigt ist, und entfernen Sie die Abdeckung.

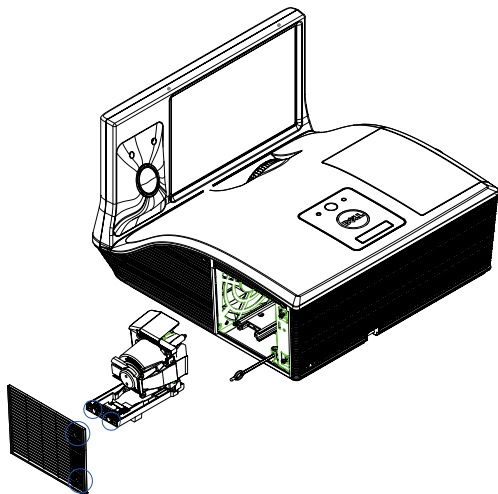

△ VORSICHT: Berühren Sie nie die Lampe oder das Lampenglas. Projektorlampen sind leicht zerbrechlich und können bereits bei Berührung beschädigt werden.

 **VORSICHT:** Falls die Lampe platzt, entfernen Sie alle Scherbenreste aus dem Projektor und entsorgen Sie sie entsprechend den geltenden Entsorgungsvorschriften. Weitere Informationen hierzu finden Sie unter www.dell.com/hg.

4 Lösen Sie die beiden Schrauben, mit denen die Lampe befestigt ist.

5 Ziehen Sie die Lampe am Metallgriff nach oben.

6 Setzen Sie die neue Lampe ein.



ANMERKUNG: Dell™ fordert Sie möglicherweise auf, im Rahmen der Garantie gewechselte Lampen an Dell zurückzuschicken. Andernfalls sollten Sie die Lampe entsorgen.

7 Ziehen Sie die beiden Schrauben, mit denen die Lampe befestigt ist.

8 Schließen Sie das Lampenfach wieder und schrauben Sie den Deckel mit den zwei Schrauben fest.

9 Setzen Sie die Lampenbetriebsdauer zurück. (Siehe Auswechseln der Lampe im Bedienungsanleitung.)

Avertissements et Attention



AVERTISSEMENT: Un AVERTISSEMENT indique un risque de dommage à l'appareil ou de perte de données si les instructions ne sont pas suivies.



ATTENTION: Un signe ATTENTION indique un risque de dommage matériel, de blessure corporelle ou de mort.

Les informations contenues dans ce document sont sujettes à modification sans préavis.

© 2013 Dell Inc. Tous droits réservés. Imprimé en Chine. Imprimé sur du papier recyclé.

La copie de ces documents, sous quelque forme que ce soit, sans l'autorisation écrite de Dell Inc. est strictement interdite.

Marques utilisées dans ce texte : Dell, le logo DELL et PowerVault sont des marques commerciales de Dell Inc. ; DLP et le logo DLP® sont des marques commerciales de TEXAS INSTRUMENTS INCORPORATED.

D'autres marques et noms commerciaux peuvent être utilisés dans ce document pour faire référence aux entités se réclamant de ces marques et de ces noms ou à leurs produits. Dell Inc. dénie tout intérêt propriétaire dans les marques et les noms commerciaux autres que les siens.

Modèle S520

Septembre 2013 Rev. A00

Remplacer la Lampe du Projecteur Dell™ S520

Le message suivant apparaît sur l'écran lorsque la lampe de votre projecteur est près de la fin de sa durée de vie et qu'elle doit être changée:

La lampe atteint sa fin de vie en fonctionnement. Songez à la remplacer!
www.dell.com/lamps

 **AVERTISSEMENT:** Avant de débiter quelque procédure que ce soit de cette section, lisez et suivez les Instructions de sécurité.

Pour remplacer la lampe :

1 Eteignez le projecteur et débranchez le cordon d'alimentation.

 **ATTENTION: La lampe devient très chaude en cours d'utilisation. Pour remplacer la lampe attendez que le projecteur ait refroidi pendant au moins 30 minutes.**

2 Laissez le projecteur se refroidir pendant au moins 30 minutes.

3 Desserrez les vis de fixation du couvercle de la lampe, et retirez le couvercle.

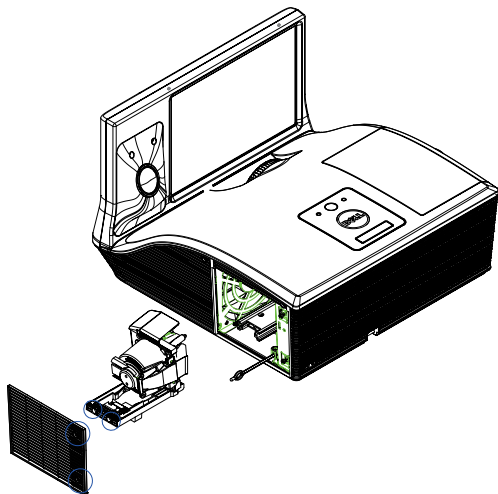

⚠ AVERTISSEMENT: Ne touchez pas la lampe ou le verre de la lampe à aucun moment. Ils sont très fragiles et peuvent se briser si vous les touchez.

 **AVERTISSEMENT:** Si la lampe est brisée, enlevez toutes les débris du projecteur et jetez-les ou recyclez-les conformément aux lois locales, régionales et fédérales. Pour plus d'informations, visitez www.dell.com/hg.

4 Dévissez les deux vis de fixation de la lampe.

5 Soulevez la lampe en la tenant par sa partie métallique.

6 Remplacez par une lampe neuve.



REMARQUE : Dell™ peut demander que les lampes remplacées durant la période de garantie lui soient renvoyées. Sinon, jetez ou recyclez la lampe.

7 Vissez les deux vis de fixation de la lampe.

8 Replacez le couvercle de lampe et serrez les vis.

9 Réinitialisez le temps d'utilisation de la lampe. (Voir le Remplacer la lampe dans le Guide d'utilisation.)

Precauciones y advertencias



PRECAUCIÓN: Una PRECAUCIÓN indica un daño potencial en el hardware o una pérdida de datos si no se siguen las instrucciones.



ADVERTENCIA: Una ADVERTENCIA indica que se pueden producir daños materiales o personales o, incluso, la muerte.

**La información de este documento está sujeta a cambios sin previo aviso.
© 2013 Dell Inc. Todos los derechos reservados. Impreso en China. Impreso en papel reciclado.**

Queda expresamente prohibida la reproducción de estos materiales de cualquier forma, fuere lo que fuere, sin permiso por escrito de Dell Inc.

Marcas comerciales que aparecen en este documento: Dell, el logotipo DELL son marcas comerciales de Dell Inc.; DLP y el logotipo DLP® son marcas comerciales de TEXAS INSTRUMENTS INCORPORATED.

Otras marcas y nombres comerciales pueden usarse en este documento para referirse a entidades ya sea a las entidades que reclaman las marcas o a sus productos. Dell Inc. niega cualquier interés de propiedad de las marcas y nombres de marcas distintas a las suyas.

Modelo S520

Septiembre de 2013 Rev. A00

Cambio de la lámpara del proyector Dell™ S520

EL mensaje siguiente aparece en la pantalla cuando la lámpara del proyector está llegando al final de su vida útil, y es necesario cambiarla:

La lámpara está alcanzando el fin de su vida útil a funcionamiento. Debe cambiarla. www.dell.com/lamps



PRECAUCIÓN: Antes de comenzar cualquiera de los procedimientos de esta sección, siga las instrucciones de seguridad.

Para cambiar la lámpara:

1 Apague el proyector y desconecte el cable de alimentación.



ADVERTENCIA: La lámpara se calienta mucho durante el uso. No intente cambiarla hasta que el proyector se haya dejado enfriar durante al menos 30 minutos.

2 Deje que el proyector se enfríe durante al menos 30 minutos.

3 Afloje los tornillos que sujetan la tapa de la lámpara y quite la tapa.

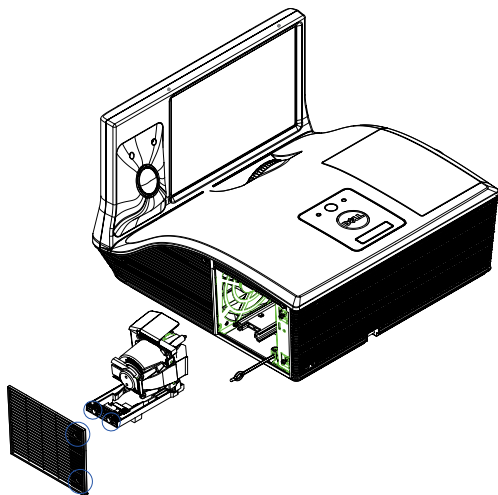

 **PRECAUCIÓN:** No toque el foco ni el vidrio de la lámpara en ningún momento. Las lámparas de los proyectores son muy frágiles y pueden romperse si se tocan.



PRECAUCIÓN: Quite todas las piezas rotas del proyector y tírelas o reciclelas según la ley estatal, local o federal. Para más información, consulte www.dell.com/hg.

4 Afloje los 2 tornillos que sujetan la lámpara.

5 Tome la lámpara por su asa de metal.

6 Coloque la nueva lámpara.



NOTA: Es posible que Dell™ solicite que las lámparas reemplazadas bajo garantía sean devueltas a Dell. De lo contrario, elimine o recicle la lámpara.

7 Afloje los 2 tornillos que sujetan la lámpara.

8 Vuelva a colocar la tapa de la lámpara y apriete los tornillos.

9 Restaure el tiempo de uso de la lámpara. (Consulte el Cambio de la lámpara en el Guía del usuario.)

Richiami all'Attenzione e Avvisi

 **ATTENZIONE:** Un richiamo all'ATTENZIONE indica potenziali danni all'hardware o la perdita dei dati se non sono seguite le istruzioni.

 **AVVISO:** Un avviso all'ATTENZIONE segnala il potenziale di danni alle proprietà, di lesioni personali o di morte.

Le informazioni contenute in questo documento sono soggette a variazione senza preavviso.

© 2013 Dell Inc. Reservados todos os direitos. Stampato in China. Stampato su carta riciclata.

È severamente proibita la riproduzione in qualsivoglia forma di questi materiali senza la previa autorizzazione scritta di Dell Inc..

Marchi utilizzati in questo testo: Dell, il logo DELL sono marchi di Dell Inc.; DLP e il logo DLP® sono marchi di TEXAS INSTRUMENTS INCORPORATED.

Altri marchi di fabbrica e nomi commerciali possono essere utilizzati in questo documento sia in riferimento alle aziende che rivendicano il marchio e i nomi sia in riferimento ai prodotti stessi. Dell Inc. nega qualsiasi partecipazione di proprietà relativa a marchi di fabbrica e nomi commerciali diversi da quelli di sua proprietà.

Modello S520

Settembre 2013 Rev. A00

Sostituzione della lampada del proiettore Dell™ S520

Il seguente messaggio appare sullo schermo quando la lampada del proiettore sta per esaurirsi e necessita di essere cambiata:

La lampada sta raggiungendo il termine della sua durata utile. È suggerita la sostituzione! www.dell.com/lamps

 **ATTENZIONE:** Prima di iniziare le procedure descritte in questa sezione, seguire le Istruzioni di sicurezza.

Per sostituire la lampada:

1 Spegnere il proiettore e scollegare il cavo di alimentazione.

 **AVVISO:** Durante l'uso, la lampadina diventa molto calda. Non cercare di sostituire la lampadina prima di aver lasciato raffreddare il proiettore per almeno 30 minuti.

2 Lasciare che il proiettore si raffreddi per almeno 30 minuti.

3 Allentare le viti che fissano il coperchio della lampadina e rimuovere il coperchio.

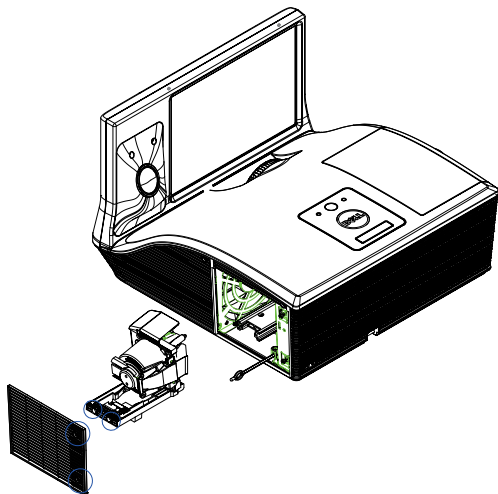

⚠ ATTENZIONE: Non toccare mai la lampada o la sua parte in vetro. È molto fragile e potrebbe rompersi se toccata.

 **ATTENZIONE:** Se la lampada si rompe, rimuovere tutti i pezzi rotti dal proiettore e smaltire o riciclare secondo la legislazione locale o statale vigente. Per ulteriori informazioni vedere www.dell.com/hg.

4 Allentare le 2 viti che fissano la lampadina.

5 Sollevare la lampada mediante la sua maniglia di metallo.

6 Sostituire con una nuova lampadina.



N.B.: Dell™ potrebbe richiedere la restituzione delle lampade sostituite in garanzia. Altrimenti, smaltirle o riciclarle.

7 Stringere le 2 viti che fissano la lampadina.

8 Sostituire la copertura della lampadina e serrare le viti.

9 Azzerare il tempo di funzionamento della lampada. (Vedere il Sostituzione della lampada nel Guida dell'utente).

Chamadas de atenção e Avisos

 **CUIDADO:** Uma chamada de ATENÇÃO indica danos potenciais ao hardware ou perda de dados se as instruções não forem respeitadas.

 **ATENÇÃO:** Um AVISO assinala a possibilidade de ocorrência de danos materiais, de ferimentos físicos ou o risco de morte.

**A informação neste documento é passível de alteração sem aviso prévio.
© 2013 Dell Inc. Todos os direitos reservados. Impresso na China. Imprimido sobre papel reciclado.**

É estritamente proibida a reprodução destes materiais em qualquer forma sem a autorização escrita da Dell Inc.

Marcas comerciais usadas neste texto: Dell, o logotipo da DELL são marcas comerciais da Dell Inc.; DLP e o logotipo DLP® são marcas comerciais da TEXAS INSTRUMENTS INCORPORATED.

Outras marcas e nomes comerciais podem ser usados neste documento para se referir tanto a entidades que reivindicam as marcas e os nomes ou seus produtos. A Dell Inc. nega qualquer interesse de propriedade em marcas ou nomes comerciais que não sejam os seus próprios.

Modelo S520

Setembro de 2013 Rev. A00

Substituir a lâmpada do projector S520 Dell™

A mensagem a seguir aparece na tela quando a lâmpada do projetor está chegando ao final da vida útil e precisa ser trocada.

A lâmpada está a aproximar-se do fim da sua vida útil no modo de funcionamento normal. Troca sugerida. www.dell.com/lamps



CUIDADO: Antes de iniciar qualquer procedimento desta seção, siga as Instruções de segurança.

Para trocar a lâmpada:

1 Desligue o projetor e desconecte o cabo de alimentação.



ATENÇÃO: A lâmpada esquenta muito durante o uso. **ã**o tente trocar a lâmpada até o projetor esfriar por pelo menos 30 minutos.

2 Deixe o projetor esfriar por pelo menos 30 minutos.

3 Solte os parafusos que prendem o protetor da lâmpada e remova-o.

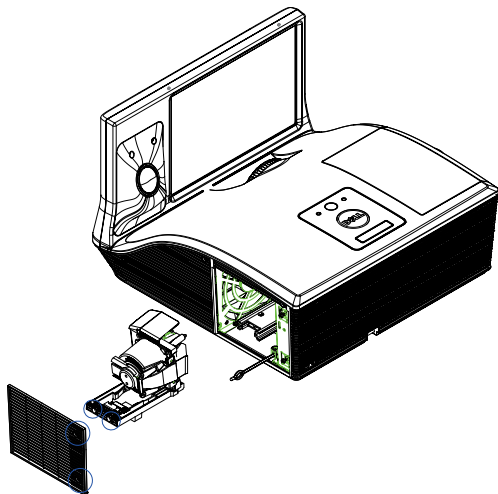

△ **CUIDADO:** Nunca toque na lâmpada ou no vidro da lâmpada. As lâmpadas de projetor são muito frágeis e podem quebrar se tocadas.

 **CUIDADO:** Se a lâmpada quebrar, remova todos os cacos do projetor e elimine ou recicle de acordo com a lei estadual, local ou federal. Para mais informações, consulte www.dell.com/hg.

4 Solte os dois parafusos que prendem a lâmpada.

5 Puxe a lâmpada pelo punho de metal.

6 Substitua pela nova lâmpada.



NOTA: A Dell™ pode exigir que as lâmpadas trocadas sob garantia devolvidas. Do contrário, elimine ou recicle a lâmpada.

7 Aperte os dois parafusos que fixam a lâmpada.

8 Recoloque a tampa da lâmpada e aperte os parafusos.

9 Redefina o tempo de uso da lâmpada. (Consulte o Troca da lâmpada no Guia do usuário.)

注意、警告

 **注意**：「注意」は、指示に従わない場合ハードウェアの損傷やデータ損失の可能性を示しています。

 **警告**：「警告」は、物的損害、負傷、もしくは死の可能性を意味します。

この文書に含まれる情報は、予告なく変更されることがあります。

© 2013 Dell Inc. すべての権利は保護されています。中国で印刷。リサイクル紙で印刷。

Dell 社の書面による許可なく、いかなる方法にせよこれらの資料の複製は、厳禁します。

本書で使用されている商標：Dell、DELL ロゴは Dell Inc. の商標です。DLP および DLP® ロゴは TEXAS INSTRUMENTS INCORPORATED の商標です。

本書で使用されているその他の商標および製品名はそれぞれの所有者に帰属しています。Dell Inc. は他社の所有する商標や製品名の所有権をすべて放棄します。

モデル S520

2013 年 9 月改訂 A00

Dell™ S520 プロジェクターランプの交換

プロジェクターランプの寿命が短くなり、交換が必要になると、次のメッセージが画面に表示されます：

ランプは操作で耐用年数の終わりに達しています。交換をお勧めします。
www.dell.com/lamps

 **注意：**この章で説明する交換処理の前に、「安全上のご注意」をお読みください。

ランプを交換する：

1 プロジェクターの電源を切り、電源コードを取り外します。

 **警告：**ランプは使用中、非常に高温になります。プロジェクターが冷却するまで、少なくとも 30 分はランプの交換をしないでください。

2 プロジェクターを少なくとも 30 分間放置して冷却します。

3 ランプカバーを固定しているネジを緩め、カバーを外します。

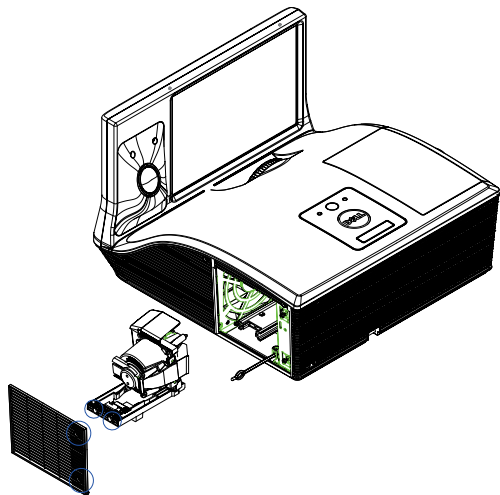

△ **注意**：ランプやランプのガラスには絶対に触れないでください。プロジェクタのランプは壊れやすいため、触れると破損することがあります。

 **注意:** ランプが壊れた場合は、破片をすべてプロジェクタから取り除き、州や地域、国の法律に従って廃棄またはリサイクルしてください。詳しくは www.dell.com/hg をご覧ください。

4 ランプを固定している 2 つのネジを緩めます。

5 金属部分を持ってランプを取り出します。

6 新しいランプと交換します。

 **メモ:** デルは、保証によって交換したランプの返却をお願いする場合がございます。その他の場合は、ランプを廃棄またはリサイクリングします。

7 ランプを固定している 2 つのネジを締めてください。

8 ランプカバーを交換し、ネジを締めます。

9 ランプ使用時間をリセットします。(ユーザーガイドの [ランプの交換] メニューを参照。)

小心和警告



小心：“小心”表示如果不遵循使用说明，可能会导致硬件损坏或数据丢失。



警告：“警告”表示潜在的财产损失、人身伤害甚至死亡。

本档内含信息若有更改，恕不通知。

© 2013 Dell Inc. 版权所有。中国印制。再造纸印制。

未经 Dell Inc. 的书面许可，严禁任何人以任何方式复制这些资料。

本文所用商标： Dell、DELL 徽标是 Dell Inc. 的商标；DLP 和 DLP® 徽标是 TEXAS INSTRUMENTS INCORPORATED 的商标。

本档中可能用到的其它商标和品牌名称是指拥有该商标或名称的实体或其产品。

型号 S520

2013 年 9 月 Rev. A00

Dell™ S520 投影仪的灯泡更换

当投影仪灯泡接近使用寿命因而需要更换时，屏幕上显示下面的信息：

灯泡在作业情况下使用寿命已近终止。建议更换灯泡！ www.dell.com/lamps



小心：在执行此部分中的任何过程之前，请阅读“安全注意事项”。

要更换灯泡：

1 关闭投影仪并拔下电源线。



警告：灯泡在使用过程中会变得极为炽热。灯泡使用后至少需要冷却 30 分钟，此前请不要试图更换投影仪灯泡。

2 让投影仪冷却至少 30 分钟。

3 松开用于固定灯泡盖板的螺丝，然后取下此盖板。

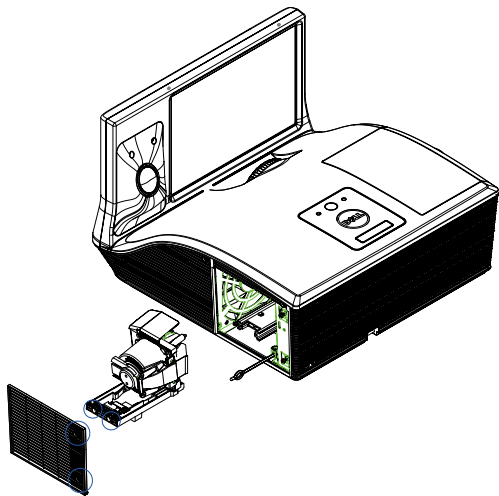

△ 小心：任何时候都不要触摸灯泡或灯泡玻璃。投影仪灯泡非常易碎，触碰就可能导致破碎。



小心：若灯泡碎裂，请从投影仪中将碎片全部取走，并根据州、当地或联邦法律的规定处理或回收这些碎片。有关的详细信息，请访问 www.dell.com/hg。

4 松开用于固定灯泡的两颗螺丝。

5 握住金属把手，将灯泡拉出。

6 更换新的灯泡。



注：Dell™ 可能会要求将保修期内更换下来的灯泡返还。否则，废弃或回收灯泡。

7 拧紧用于固定灯泡的两颗螺丝。

8 更换灯泡盖板，拧紧螺丝。

9 重置灯泡使用时间。（请参阅《*用户手册*》上的更换灯泡。）

Предостережения и предупреждения

 **ВНИМАНИЕ!** ПРЕДОСТЕРЕЖЕНИЕ указывает на потенциальную возможность повреждения оборудования или потерю данных при несоблюдении приведенных указаний.

 **ОСТОРОЖНО!** Знак **ОСТОРОЖНО** указывает на потенциальную возможность повреждения имущества, причинения тяжких телесных повреждений или смертельный исход.

Информация, содержащаяся в настоящем документе, может изменяться без предупреждения.
© 2013 Dell Inc. Все права защищены. Отпечатано в Китае. Отпечатано на бумаге из бумажных отходов.

Воспроизведение этих материалов в любой форме без письменного разрешения компании Dell Inc. строго запрещено.

Товарные знаки, используемые в тексте: *Dell*, логотип *DELL* являются товарными знаками компании Dell Inc.; *DLP* и логотип *DLP*® являются товарными знаками компании TEXAS INSTRUMENTS INCORPORATED.

Другие товарные знаки и торговые названия могут быть использованы в настоящем документе для ссылки на организации, заявляющие о марках и названиях, или на их продукцию. Компания Dell Inc. отрицает любую заинтересованность в отношении товарных знаков и торговых названий кроме своих собственных.

Модель S520

Сентябрь 2013 г. Версия A00

Замена проекционной лампы Dell™ S520

При истечении срока пригодности проекционной лампы и необходимости ее замены на экране отображается следующее сообщение:

Истекает срок пригодности лампы. Предлагается ее заменить!

www.dell.com/Lamps



ВНИМАНИЕ! При проведении любых операций, описанных в данном разделе, соблюдайте все указания по технике безопасности, описанные в руководстве пользователя.

Замена лампы:

1 Выключите проектор и отсоедините кабель питания.



ОСТОРОЖНО! При работе лампа сильно нагревается. Перед заменой лампы дождитесь остывания проектора в течение не менее 30 минут.

2 Дождитесь остывания проектора в течение не менее 30 минут.

3 Ослабьте винты, удерживающие крышку лампы, и снимите крышку.

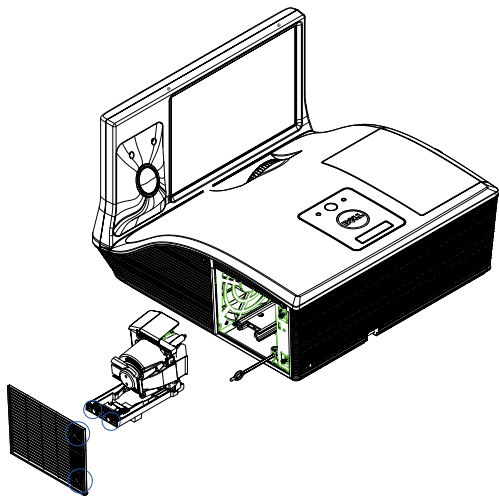

△ ВНИМАНИЕ! Ни при каких обстоятельствах не касайтесь лампы и стекла колбы. Проекционные лампы очень хрупкие и могут разбиться при прикосновении.



ВНИМАНИЕ! Если лампа разбилась, удалите все осколки из проектора и утилизируйте их в соответствии с местным или федеральным законодательством. Для получения дополнительной информации см. веб-сайт www.dell.com/hg.

4 Ослабьте два винта, удерживающие лампу.

5 Приподнимите лампу за металлическую ручку.

6 Установите новую лампу.



ПРИМЕЧАНИЕ. Компания Dell™ может потребовать возврата замененных по гарантии ламп. В противном случае, самостоятельно утилизируйте лампу.

7 Затяните два винта, удерживающие лампу.

8 Установите крышку лампы и затяните винты.

9 Сбросьте счетчик времени использования лампы. (См. раздел "Замена лампы" в *Руководстве пользователя*.)

Dikkat İbareleri ve Uyarılar Hakkında

 **DİKKAT:** DİKKAT, talimatlar izlenmezse donanımla ilgili olası zararı veya veri kaybını gösterir.

 **UYARI:** UYARI olasılıkla mala gelebilecek zararı, kişisel yaralanmayı veya ölüm durumunu gösterir.

Bu belgede yer alan bilgiler haber verilmeksizin değişime tabidir.

© 2013 Dell Inc. Tüm hakları saklıdır. Çin'de basılmıştır. Geri dönüştürülmüş kağıda basılmıştır.

Bu materyallerin Dell Inc.'in önceden yazılı izni olmaksızın herhangi bir yolla çoğaltılması kesinlikle yasaktır.

Bu metinde kullanılan ticari markalar: Dell, DELL logosu Dell Inc.'in ticari markalarıdır; DLP ve DLP® logosu TEXAS INSTRUMENTS INCORPORATED'in ticari markalarıdır.

Bu belgede kullanılan diğer ticari markalar ve ticari adlar markaların ve adların hak sahiplerine veya bunların ürünlerine işaret eder. Dell Inc. kendisine ait olanlar dışındaki ticari markalar ve ticari adlar üzerinde hiçbir mülkiyet iddiasında bulunmaz.

Model S520

Eylül 2013 Rev. A00

Dell™ S520 Projektör Lambasını Deęiřtirme

Projektör lambanız ömrünün sonuna yaklařtıęında ve deęiřtirilmesi gerektięinde ekranda ařaęıdaki mesaj görünür:

Lamba kullanım ömrü sonuna yaklařıyor. Deęiřtirme önerilir!
www.dell.com/lamps

 **DİKKAT:** Bu bölümdeki prosedürlerden herhangi birine başlamadan önce, kullanım kılavuzunda anlatılan Güvenlik Talimatları'nı izleyin.

Lambayı deęiřtirmek için:

1 Projektörü kapatın ve güç kablosunun bağlantısını kesin.

 **UYARI:** Lamba kullanımdayken çok ısınır. Projektör en az 30 dakika soęumadan lambayı deęiřtirmeye çalışmayın.

2 Projektörün en az 30 dakika soęumasını saęlayın.

3 Lamba kapađını tutan vidaları gevşetin ve kapađı çıkarın.

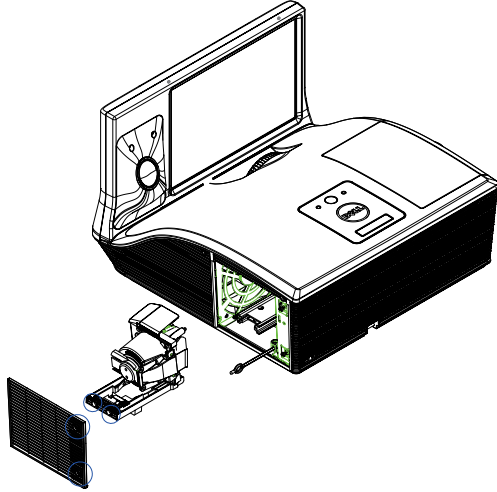

△ **DİKKAT:** Projektör lambasına veya lamba camına hiçbir zaman dokunmayın. Projektör lambaları çok kırılabilir ve dokunulursa kırılabilir.



DİKKAT: Lamba kırılırsa, kırılan tüm parçaları projektörden çıkarın ve eyalet, yerel veya federal yasalarına göre elden çıkarın veya geri dönüştürün. Daha fazla bilgi için bkz. www.dell.com/hg.

4 Lambayı tutan iki vidayı gevşetin.

5 Lambayı metal tutacağından yukarı çekin.

6 Yeni lambayla değiştirin.



NOT: Dell™ garanti kapsamında değiştirilen lambaların iade edilmesini isteyebilir. Aksi halde, lambayı elden çıkarın veya geri dönüştürün.

7 Lambayı tutan iki vidayı sıkıştırın.

8 Lamba kapağını yerleştirin ve vidaları sıkın.

9 Lamba kullanım süresini sınırlayın. (Kullanım Kılavuzu'ndaki Lambayı Değiştirme konusuna bakın.)



DİKKAT: Lambayı Elden Çıkarma (yalnızca ABD için)

 - BU ÜRÜN İÇİNDEKİ LAMBALAR CIVA İÇERİR VE YEREL, EYALET VEYA FEDERAL YASALARA UYGUN ŞEKİLDE GERİ DÖNÜŞTÜRÜLMELERİ VEYA ELDEN ÇIKARILMALARI GEREKİR. DAHA FAZLA BİLGİ İÇİN, WWW.DELL.COM/HG ADRESİNE GİDİN VEYA WWW.EIAE.ORG ADRESİNDEKİ ELECTRONIC INDUSTRIES ALLIANCE'A GİDİN. LAMBAYA ÖZGÜ ELDEN ÇIKARMA BİLGİLERİ İÇİN, WWW.LAMPRECYCLE.ORG ADRESİNİ ZİYARET EDİN.



0V10N4A00